







LEGENDA

-  CONDOTTA URBANA Ø200 GS
-  ALLACCIO CONDOMINIALE E ANELLO INTERNO Ø80 GS
-  ALLACCIO MULTISTRATO Ø40 UTENZA SINGOLA
-  ALLACCIO MULTISTRATO Ø50 UTENZA MULTIPLA
-  ALLACCIO ABBANOA CON CONTATORE CONDOMINIALE
-  POZZETTI INTERNI DI SEZIONAMENTO



POZZETTO - TIPO

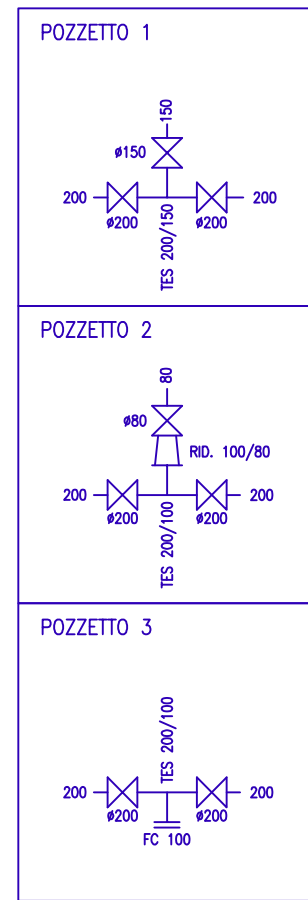
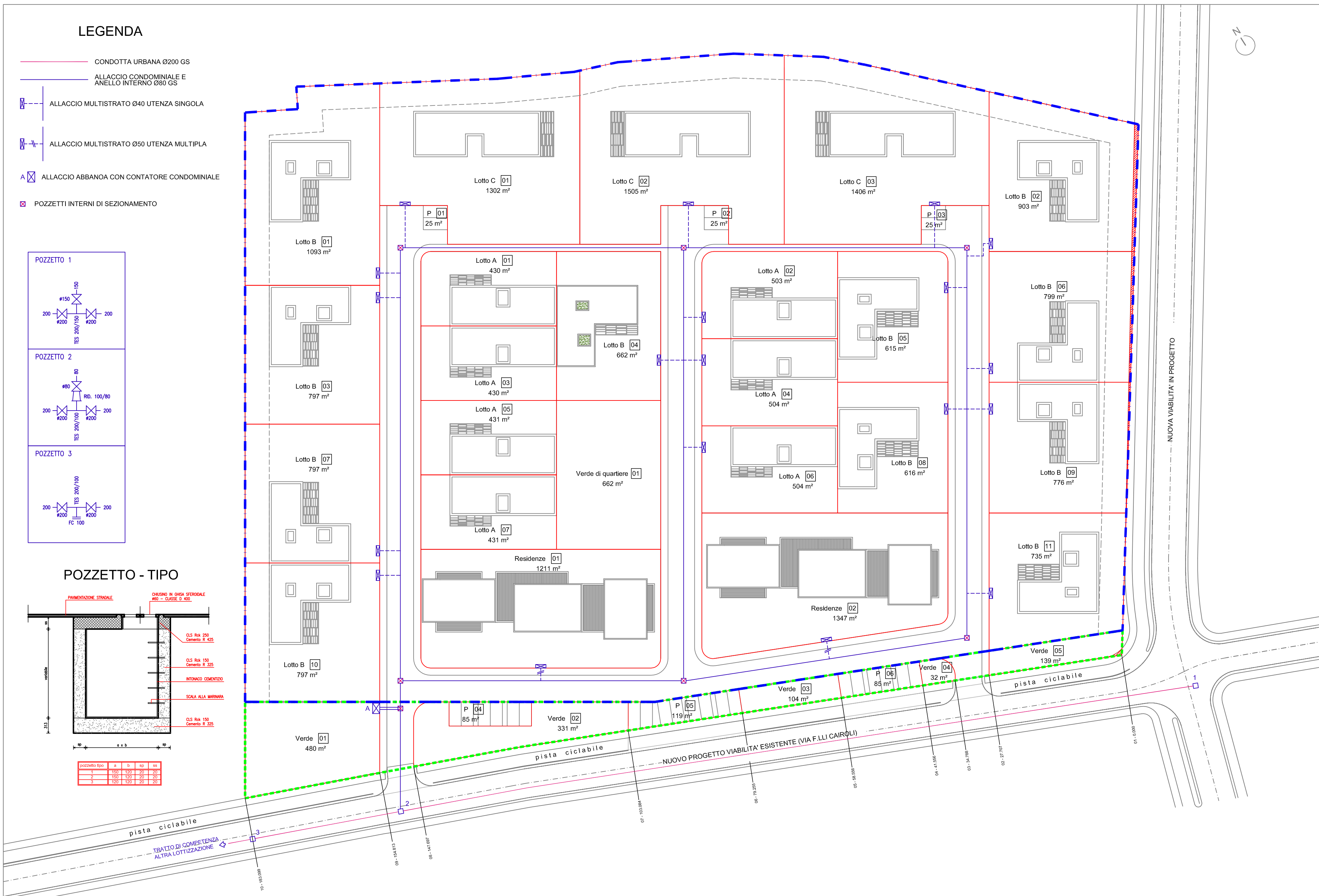
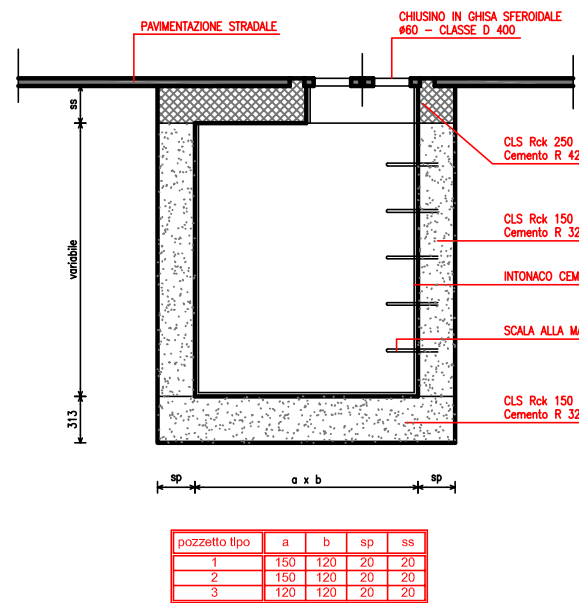

COMUNE DI ORISTANO		PROVINCIA DI ORISTANO	
PIANO DI LOTTIZZAZIONE "MACAT E PIU" - ZONA C2ru			
PROLUNGAMENTO DI VIA F.LLI CAIROLI			
COMMITTENTI LOTTIZZANTI:	sig. Mauro Usai	sig.ra Catia Fadda	Ma.Cat. srl
progettista incaricato e referente per i rapporti con gli enti locali: dr. ing. Gianni Porcu	Studio Tecnico Associato degli ingegneri Porcu-Sechi Via Brunelleschi, 27 Oristano tel/fax 0783 71315 postmaster@porcusechi.it	Attività	Timbro/Firma
concept generale e progetto architettonico Lissoni Architettura Milano arch. Piero Lissoni	Via Goito, 9 20121 Milano tel: +39 02 6571926/942 fax: +39 02 6578918 info@lissoniassociati.it	Attività	Timbro/Firma
consulenti		Attività	Timbro/Firma
Visti per approvazione:			
PIANO DI LOTTIZZAZIONE "MACAT E PIU"	Cod. comm. MAC1	DWG	Disegnatore A.B.
	Commissa 10/13	Elab. 1.5	Aggiornamento Rev. 00 01-10-2014
Oggetto: PLANIMETRIE SCHEMATICHE DEGLI IMPIANTI TECNOLOGICI: Impianto idrico	Scala 1:500	Formato A2	1.8.1